

ผนวก ข

เครื่องมือที่ใช้ในการทดลอง

ภาพที่ ข. 1

แม่แบบของบล็อกขนาดหนา X ยาว X สูง ได้แก่ 5 X 5 X 5 ซม.

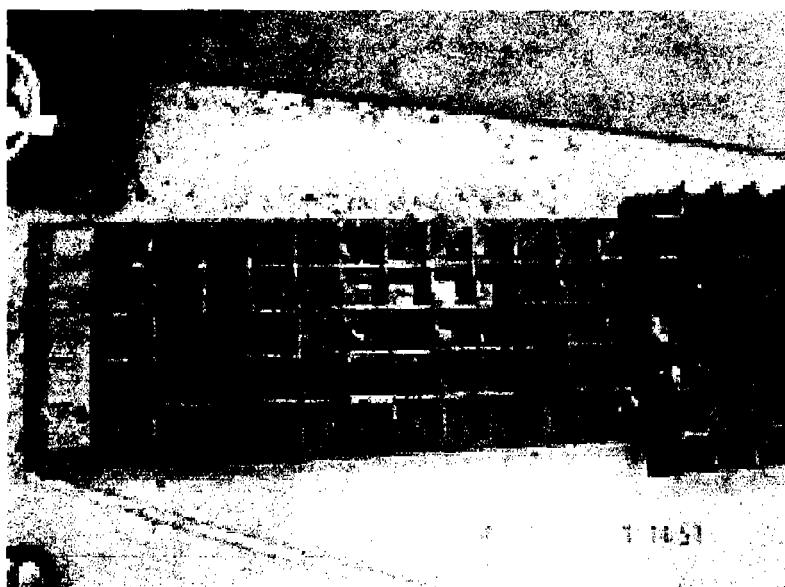

ภาพที่ ข. 2

แม่แบบของบล็อกขนาดหนา X ยาว X สูง ได้แก่ 20 X 30 X 30 ซม.

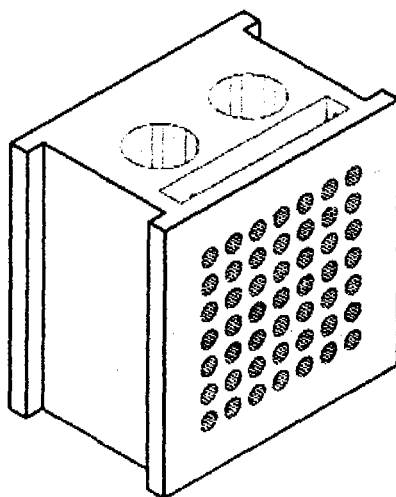

ภาพที่ ข. 3
เครื่องบดเก่าแก่และเก่าชานอ้อย



ภาพที่ ข. 4
บ่อพักคอนกรีตบรรจุด้วยน้ำสะอาด

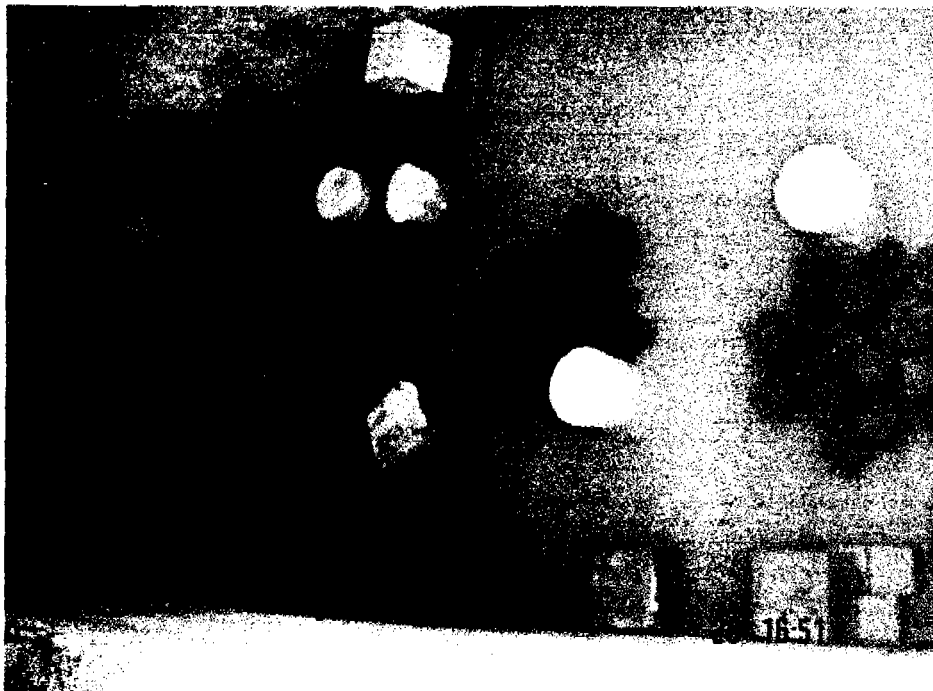

ภาพที่ ข. 5

เครื่องทดสอบแรงดึงแรงกด UTM (Universal Testing Machine)

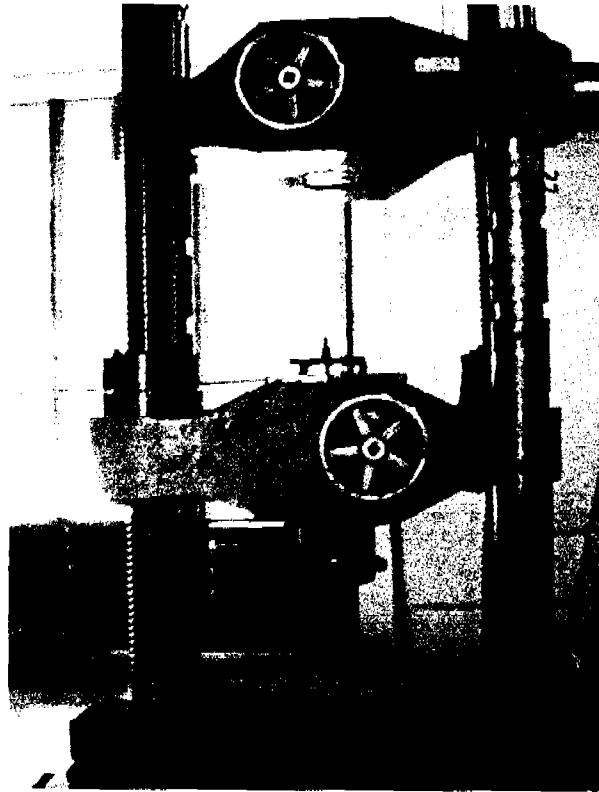

ภาพที่ ข. 6

ห้องทดสอบเสียง

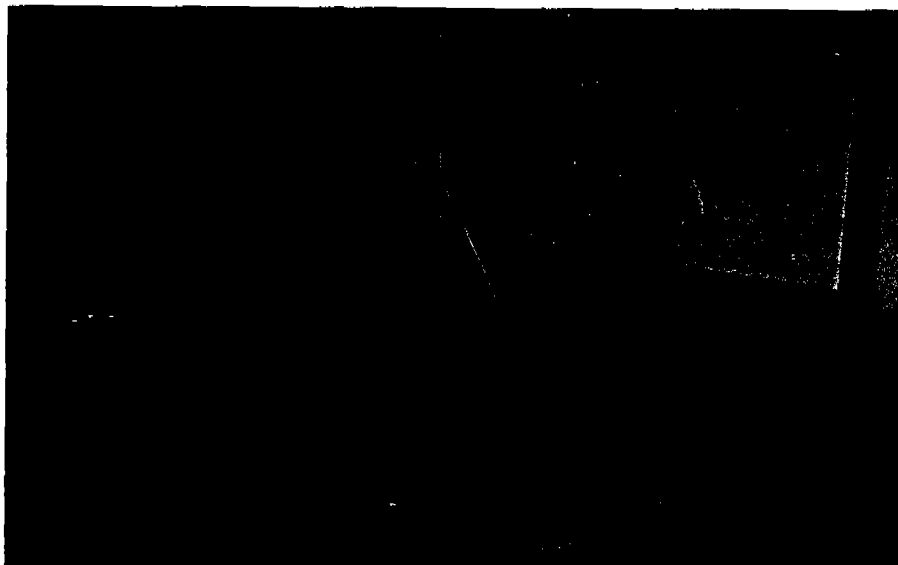

ภาพที่ ข. 7
ไม่ผสมคอนกรีต



ภาพที่ ข. 8

เครื่องวิเคราะห์ความถี่เสียง รุ่น B&K Dual Channel Real - Time Frequency Analyzer, Type 2133

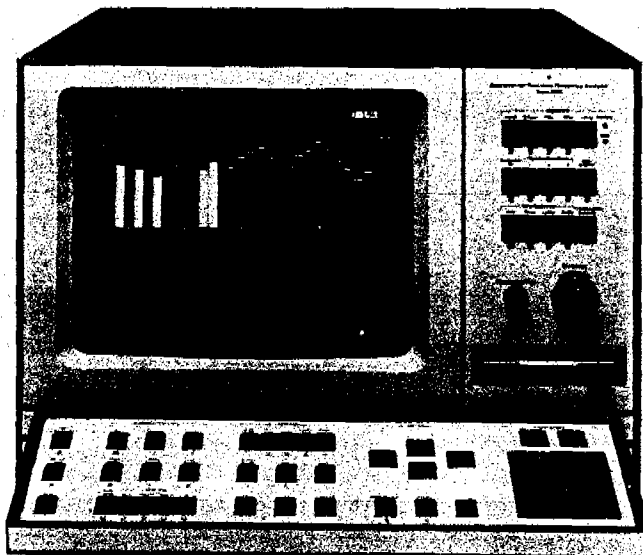

ภาพที่ ข. 9
เครื่องหาการไหลของส่วนผสม (Flow Table)



ภาพที่ ข. 10
ไมโครโฟน รุ่น B&K Diffuse - Field Microphone, Type 4943

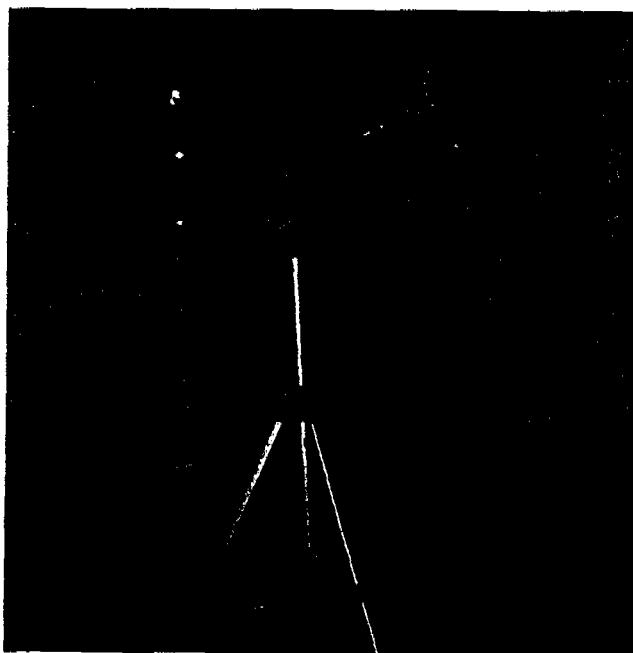

ภาพที่ ข. 11

ลำโพง รุ่น B&K Sound Source, Type 4224

